

RACER R 85 FD 65
R 85 FD 75



RANGER R 115 FD 75
R 115 FD 85





ES **Uso y Mantenimiento**



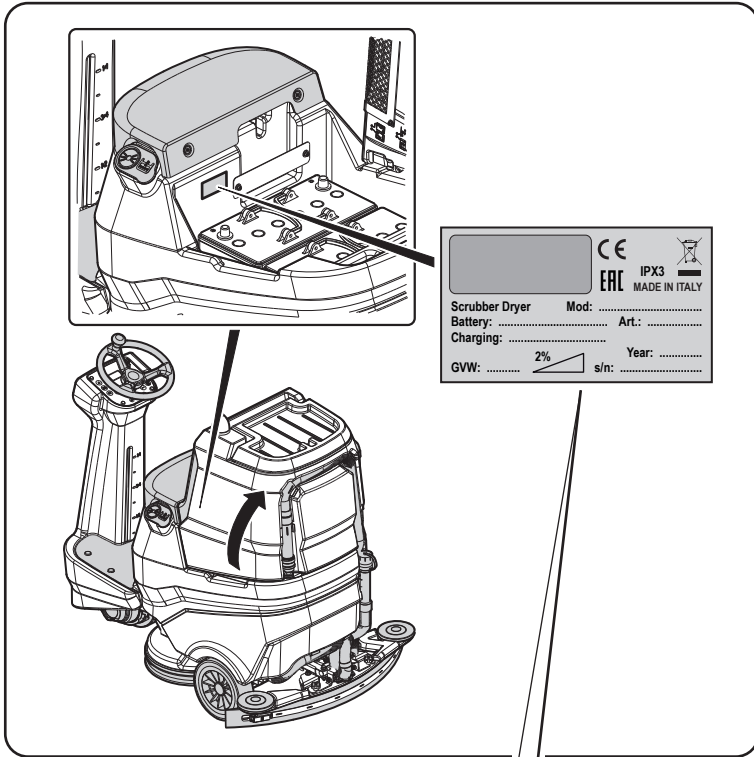

49.0296.00
ed. 03/2022







MADE IN ITALY

Scrubber Dryer Mod:
 Battery: V W Art.:
 Charging:
 GVW: 2% s/n: Year:

MADE IN ITALY

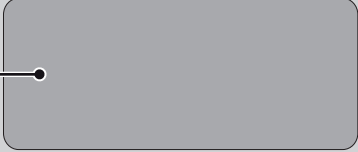
1 

2 • Scrubber Dryer Mod: 8
 • Battery: V W Art.: 7
 • Charging:
 GVW: 2% s/n: 3
 Year: 6

5 9

	1	2	3
IT	Produttore	Caratteristiche elettriche	N° Matricola
EN	Manufacturer	Electrical characteristics	Serial N°
FR	Producteur	Caractéristiques électriques	N° Matricule
DE	Hersteller	Elektrische Eigenschaften	Serien-Nr.
ES	Fabricante	Características eléctricas	N° Matricola
PT	Produtor	Características elétricas	Número de série
NL	Producent	Elektrische eigenschappen	Serienummer
CS	Výrobce	Elektrické údaje	Výrobní č.
RU	Изготовитель	Электрические характеристики	Заводской №
PL	Producent	Specyfikacja elektryczna	Numer seryjny
AR	الصانع	المواصفات الكهربائية	الرقم التسلسلي

	4	5	6
IT	Grado di protezione	Peso in ordine di marcia	Anno di costruzione
EN	Degree of protection	Weight in running order	Year of manufacture
FR	Degré de protection	Poids en ordre de marche	Année de construction
DE	Schutzgrad	Gewicht bei Betrieb	Baujahr
ES	Grado de protección	Peso en orden de marcha	Año de fabricación
PT	Grau de protecção	Peso em ordem de marcha	Ano de construção
NL	Beschermingsgraad	Gewicht in rijklare toestand	Bouwjaar
CS	Úroveň ochrany	Hmotnost v provozním stavu	Rok výroby
RU	Βαθμός προστασίας	Βάρος στην λειτουργία	Έτος κατασκευής
PL	Stopień zabezpieczenia	Ciężar podczas eksploatacji	Rok produkcji
AR	درجة الحماية	الوزن في وضعية التشغيل	سنة الصنع

	7	8	9
IT	Codice articolo	Modello	Massima pendenza superabile
EN	Item code	Model	Maximum superable slope
FR	Référence de l'article	Modèle	Pente maximum surmontable
DE	Artikelnummer	Modell	Maximal befahrbare Steigung
ES	Código del artículo	Modelo	Máxima pendiente que se puede superar
PT	Código do artigo	Modelo	Máximo declive transponível
NL	Artikelcode	Model	Maximaal berijdbare hellingsgraad
CS	Kód položky	Model	Maximální překonatelný sklon
RU	Код изделия	Модель	Максимальный преодолимый наклон
PL	Kod artykułu	Model	Maksymalne superable stoku
AR	رمز المنتج	الطراز	أقصى درجة ميلان قابلة للتخطي

ES

EspañolES - 1
(Traducción de las instrucciones originales)

Apreciado cliente,

Le agradecemos por haber elegido este producto, estamos seguros que le ayudará a mantener limpio sus ambientes.

La fregadora-secadora de suelos que Usted ha adquirido ha sido diseñada para satisfacer sus exigencias periódicas en términos de uso y confiabilidad.

Somos conscientes que para que un buen producto perdure en el tiempo requiere de continuas actualizaciones que satisfagan las expectativas de quien diariamente lo usa. Nosotros esperamos contar con Usted no sólo como cliente, sino como el socio que transmite sus opiniones y sus ideas producto de la experiencia que en este sentido ha adquirido.

ÍNDICE

ÍNDICE	2
DATOS TÉCNICOS	3
1.1 - INTRODUCCIÓN	5
1.1.a - Posición del operador.....	5
1.1.b - Advertencias generales cuando se usa la máquina	5
1.2 - USO NO CONTEMPLADO DE LA MÁQUINA	5
2.1 - CONOCIMIENTO DE LA MÁQUINA (Fig. A)	5
3.1 - DESEMBALAJE (Fig. B)	5
3.1.a - Instalación de las baterías (Fig. A)	6
3.1.b - Descarga de la máquina de la plataforma de madera (Fig. B).....	6
4.1 - ENSAMBLAJE COMPONENTES	6
4.1.a - Instalación del limpia pisos (Fig. C).....	6
4.1.b - Instalación del cepillo	6
5.1 - CARGA DE LA BATERÍA	6
5.1.a - Carga de la batería a través del cargador baterías externo (Fig. G).....	7
5.1.b - Carga de la batería a través del cargador baterías de a bordo (si está presente) (Fig. G)	7
6.1 - DESCRIPCIÓN MANDOS DE LA MÁQUINA	7
6.1.a - Panel de comunicaciones (Fig. F)	7
6.1.b - Pedal acelerador (Fig. A).....	10
7.1 - PANTALLA (Fig. F)	10
8.1 - EMERGENCIA	11
9.1 - SEGURIDAD (Fig. A)	11
10.1 - LLENADO DEL DEPÓSITO (Fig. D)	12
10.2 - TANQUE DETERGENTE/QUÍMICO (si está presente) (Fig. E)	12
11.1 - FUNCIONAMIENTO (Fig. A-F)	12
11.1.a - Controles antes del uso	12
11.1.b - Preparación de la máquina y elección del ciclo	12
11.1.c - Uso de la máquina.....	13
11.1.d - Fin de uso y apagado	14
12.1 - VACIADO DEL AGUA DE RETORNO (Fig. H)	14
13.1 - MANTENIMIENTO Y LIMPIEZA	14
13.2 - OPERACIONES QUE DEBEN EFECTUARSE DIARIAMENTE	14
13.2.a - Vaciado y limpieza del depósito de agua limpia (Fig. I).....	14
13.2.b - Limpieza del depósito de agua de retorno (Fig. J)	15
13.2.c - Limpieza del limpiador (Fig. K)	15
13.3 - OPERACIONES QUE DEBEN REALIZARSE CADA 3 MESES	15
13.3.a - Control del estado de desgaste de la cadena de dirección (Fig. L)	15
13.4 - OPERACIONES QUE DEBEN EFECTUARSE SEGÚN LAS NECESIDADES	15
13.4.a - Sustitución de las escobillas (Fig. M)	15
13.4.b - Ajuste de la goma del protector contra salpicaduras (Fig. M)	16
13.4.c - Sustitución de los cauchos de la escobilla (Fig. K)	16
13.4.d - Regulación incidencia del limpiador (Fig. N)	17
13.4.e - Ajuste de la presión del limpiaparabrisas (Fig. O).....	17
13.4.f - Limpieza del filtro de agua limpia (Fig. P)	17
13.4.g - Grifo de drenaje del compartimento de la batería (Fig. A).....	17
13.4.h - Control del estado de desgaste de las tres ruedas (Fig. A).....	17
14.1 - CONFIGURACIÓN PARÁMETROS (Fig. F)	18
14.1.a - Parámetros del OPERADOR.....	18
15.1 - CONTROL/SUSTITUCIÓN DE LOS FUSIBLES	20
16.1 - ALARMAS DURANTE el FUNCIONAMIENTO	20
17.1 - BÚSQUEDA AVERÍAS	23
18.1 - DESINSTALACIÓN Y TRATAMIENTO COMO RESIDUO DE LA MÁQUINA	24
19.1 - ESQUEMA ELÉCTRICOS	25

DATOS TÉCNICOS

	RACER R 85		RANGER R 115	
	FD 65	FD 75	FD 75	FD 85
Tipo de conducción	Operador a bordo			
Características				
Operación y suministro de energía	Batería 24 V			
Tipo de baterías	N° 2 - 12V 105Ah (C5)		N° 4 - 6V 240Ah (C5)	
	N° 4 - 6V 180Ah (C5)		N° 1 - 24V 320Ah (C5)	
	-		-	
Potencia instalada	2160 W		2210 W	
Autonomía de trabajo	2 h (105Ah)		5 h (240Ah)	
	4 h (180Ah)		7 h (320Ah)	
Avance	Tracción hacia delante / atrás			
Anchura pista de lavado	650 mm	750 mm	750 mm	850 mm
Anchura de aspiración	850 mm	950 mm	950 mm	1050 mm
Rendimiento horario teórico	4000 m ² /h	4500 m ² /h	4500 m ² /h	5000 m ² /h
Rendimiento horario real	2400 m ² /h	2700 m ² /h	2700 m ² /h	3000 m ² /h
Vibración del sistema mano-brazo (ISO 5349-1)	< 2,5 m/s ²			
Vibración del cuerpo entero (ISO 2631-1)	< 0,5 m/s ²			
Presión sonora (ISO 11201 - Grade 2) (LpA)	68 dB(A)		67 dB(A)	
Presión sonora modo silencioso (LpA)	59 dB(A)			
Grado de protección IP	IPX3			
Cepillos				
Diámetro / pad / número	330 mm / 13" / 2	380 mm / 15" / 2	380 mm / 15" / 2	430 mm / 17" / 2
Potencia motor / número	500 W / 2			
Velocidad de rotación cepillo	165 rpm.			
Presión específica	30 gr/cm ²	21 gr/cm ²	21 gr/cm ²	17 gr/cm ²
Presión específica (presión extra)	46 gr/cm ²	32 gr/cm ²	43 gr/cm ²	34 gr/cm ²

	RACER R 85		RANGER R 115	
	FD 65	FD 75	FD 75	FD 85
Tracción				
Inclinación máxima superable durante la operaciones de limpieza	2 %			
Inclinación máxima superable a vuoto (*)	12 %			
Potencia del motor	600 W			
Velocidad máxima de avance durante el trabajo	6 km/h			
Aspiración				
Potencia motor	550 W			
Depresión (columna de agua)	125 mbar / 1250 mmH ₂ O			
Capacidad de aire	30 l/sec			
Depósito				
Tipología	Doble tanque			
Capacidad de solución	80 l		110 l	
Capacidad de retorno	85 l		115 l	
Dimensiones				
Dimensiones de la máquina (Largo x Ancho x Altura)	1375 x 705 x 1230 mm		1470 x 770 x 1365 mm	
Ancho de la máquina: plataforma de cepillos	715 mm	785 mm	785 mm	890 mm
Ancho de la máquina: escobilla de goma	885 mm	950 mm	950 mm	1055 mm
Dimensiones compartimiento baterías (Largo x Ancho x Altura)	380 x 540 x 310 mm		380 x 625 x 440 mm	
Peso				
Peso a vuoto	213 kg		246 kg	
Peso con baterías Gel 12V 105Ah	285 kg		-	
Peso con baterías Gel 6V 180Ah	333 kg		-	
Peso con baterías Gel 6V 240Ah	-		432 kg	
Peso con baterías Pb Wet 24V 320Ah	-		506 kg	
Peso en orden de marcha (GVW)	490 kg		691 kg	

(*) La máquina fue probada en las siguientes condiciones:

- Batería estándar
- Tanques vacíos
- Rampa de hormigón crudo
- Longitud de rampa 15 m
- 75 kg de operador

1.1 - INTRODUCCIÓN



NOTA:

Los números y las referencias de figuras que se muestran entre paréntesis se refieren a los componentes indicados en la hoja ilustrativa adjunta.



PELIGRO:

Antes de utilizar la máquina leer cuidadosamente el manual “ADVERTENCIA DE SEGURIDAD PARA SECADORA DE SUELOS” anexo del presente y los complementos indicados en lo sucesivo.

1.1.a - Posición del operador

El operador, durante el uso de la máquina está sentado en el asiento con su manos en el volante.

1.1.b - Advertencias generales cuando se usa la máquina

- NO abandonar la máquina sobre superficies inclinadas.
- Está absolutamente prohibido realizar curvas en rampa; ya que hay peligro de vuelque.
- Evitar utilizar la máquina en ambientes con riesgo de caída de objetos.

1.2 - USO NO CONTEMPLADO DE LA MÁQUINA

- No utilizar la máquina con un depósito de recuperación abierto.
- No circular con pies / piernas colgando.
- No realizar maniobras repentinas sobre todo en bajada.



ADVERTENCIA:

La máquina está habilitada para el transporte de una SOLA persona.

2.1 - CONOCIMIENTO DE LA MÁQUINA (Fig. A)

- (1) Volante
- (2) Panel de mandos
- (3) Asiento
- (4) Sensor de presencia del operador
- (5) Pulsador de EMERGENCIA, para la interrupción inmediata de todas las funciones
- (6) Peana apoya pies
- (7) Pedal acelerador
- (8) Ruedas posteriores
- (9) Luz de trabajo (opcional)
- (10) Luz intermitente (opcional)
- (11) Depósito agua de retorno
- (12) Tapa depósito agua de retorno
- (13) Depósito de agua limpia
- (14) Enchufe
- (15) Tubo de carga de agua limpia
- (16) Tubo de aspiración de agua del limpia pisos.
- (17) Tubo de descarga de agua limpia
- (18) Tubo de nivel del tanque de agua limpia
- (19) Grupo de cepillos
- (20) Limpia pisos
- (21) Compartimento para documentos
- (22) Filtro de agua
- (23) Rueda de dirección y de tracción
- (24) Gancho para boquilla
- (25) Pie de soporte del conjunto depósitos

3.1 - DESEMBALAJE (Fig. B)

Una vez retirado el embalaje como se indica en la hoja de instrucciones del propio embalaje, comprobar la integridad de la máquina y de todos los componentes suministrados. Si encuentra algún daño obvio, comuníquese con su distribuidor y transportista local dentro de los 3 días posteriores a la recepción.

- Retire el sobre y las cajas (26) que contienen los accesorios suministrados:
 - (20) Limpia pisos.
 - (32) N° 2 cepillos.
- Levante la unidad de tanque y saque la documentación del sobre correspondiente:
 - (33) Manual de uso y mantenimiento de la máquina.
 - (34) Manual de instrucciones del recarga baterías (si está presente).

3.1.a - Instalación de las baterías (Fig. A)

- Levante con cuidado el tanque de recuperación (11).
- Dependiendo de la configuración (4 baterías de 6 V, 2 baterías de 12 V, 1 paquete de baterías de 24), monte y conecte las baterías, tal y como se indica en las figuras, utilizando los cables y los enchufes de serie.
- Baje con cuidado el tanque de agua de recuperación (11).



NOTA:

La conexión de las baterías debe ser realizada por personal especializado.

3.1.b - Descarga de la máquina de la plataforma de madera (Fig. B)

- Retire el bloque de madera (27) situado delante de la rueda delantera.
- Coloque la rampa (28) delante del palet de madera como se indica en la hoja de instrucciones del embalaje.
- Sentarse en el asiento (3) en posición de conducción.
- Girar la llave (29) en "ON".
- Presione el botón de dirección de la mar-

cha (31a)  (marcha hacia adelante), luego presione con cuidado el pedal del acelerador (7) y bájese del palé.

4.1 - ENSAMBLAJE COMPONENTES

4.1.a - Instalación del limpia pisos (Fig. C)

- Introducir el limpia pisos (20) en la placa (35) de sujeción y fijarlo atornillando los dos pomos (36).
- Conectar el tubo de aspiración (16) sobre la boca (37) de llenado del limpia pisos.

4.1.b - Instalación del cepillo

- Consulte el procedimiento en el párrafo "13.4.a - Sustitución de las escobillas (Fig. M)".

5.1 - CARGA DE LA BATERÍA



PELIGRO:

Efectuar la carga de las baterías en locales bien ventilados y conformes con las normas vigentes en el país de uso.

Para las informaciones relativas a la seguridad sujetarse a lo descrito en el capítulo 1 del presente manual.



ADVERTENCIA:

Para las informaciones y las advertencias relativas a la batería y al cargador de baterías de a bordo (si está presente) sujetarse a lo indicado en el manual del cargador de baterías que se adjunta al presente.

La máquina sale de fábrica calibrada para el funcionamiento con baterías de gel.

Si se tuvieran que instalar baterías de otro tipo, ver el apartado "configuración parámetros".

Se prohíbe usar la máquina con baterías de gel con calibrado para baterías de ácido u otro.

(Solo para versiones sin cargador de batería incorporado) El aparato debe ser alimentado únicamente con cargadores de batería externos SELV (safety extra-low voltage).



NOTA:

Para la recarga completa de las baterías se necesitan 10 horas. Evitar recargas parciales.

Cargue las baterías al final de cada trabajo o al menos cuando el símbolo de batería  en la pantalla (41 Fig. F) comience a parpadear.

- Conduzca la máquina hasta la estación de carga de baterías.

- Levante el depósito de agua de recuperación (11) asegurándose de que esté vacío.

5.1.a - Carga de la batería a través del cargador baterías exterior (Fig. G)

- Controle la idoneidad del cargador de baterías exterior consultando el manual correspondiente. La tensión nominal del cargador de baterías debe ser igual a 24 V.
- En el correspondiente alojamiento (38), extraiga el conector (39) y conéctelo al cargador de baterías exterior.
- Conecte el cargador de baterías a la red eléctrica.
- Cuando finalice la recarga, desconecte el cargador de baterías de la red y del conector (39).
- Baje con cuidado el tanque de agua de recuperación (11).

5.1.b - Carga de la batería a través del cargador baterías de a bordo (si está presente) (Fig. G)

- En el alojamiento correspondiente (38), extraiga y conecte el enchufe del cable del cargador de baterías (40) a la red eléctrica (la tensión y la frecuencia de red deben ser iguales a los valores correspondiente del cargador de baterías, indicados en la placa de la matrícula de la máquina).



NOTA:

Cuando el cargador de baterías está conectado a la red eléctrica, todas las funciones de la máquina se detendrán de modo automático.

- En la pantalla (41 Fig. F), cuando en el símbolo batería se encienden los segmentos en secuencia, indica que el cargador de baterías está cargando las baterías.
- Cuando todos los segmentos en el símbolo batería están encendidos con una luz fija significa que el ciclo de carga de las baterías ha finalizado.
- Desconecte el enchufe del cable del cargador de baterías (40) de la red eléctrica

e introdúzcalo en su alojamiento correspondiente (38).

- Baje con cuidado el tanque de agua de recuperación (11).



6.1 - DESCRIPCIÓN MANDOS DE LA MÁQUINA

6.1.a - Panel de comunicaciones (Fig. F)









(29) Llave de encendido

- Girando a la derecha “ON” se provee de tensión a los circuitos, habilitando el funcionamiento de la máquina.
- Girando a la izquierda “OFF” se corta la tensión a los circuitos y se puede extraer la llave.

(30) Botones de ajuste de la velocidad máxima

- Se puede regular la velocidad máxima de avance utilizando los botones (30a)  “+” y (30b)  “-”.
- Al presionar por completo el acelerador (7) la velocidad será proporcional con respecto al valor máximo configurado.
- Cuando en la pantalla (41) todos los símbolos de velocidad  son claros el pedal acelerador (7) se bloquea y la máquina permanece detenida.

(31) Botones de sentido de marcha

- Al presionar el botón hacia adelante (31a)  “” la máquina procede con el sentido de marcha hacia adelante; en la pantalla se visualiza el icono  “”.
- Al presionar el botón hacia atrás (31b)  “” la máquina va marcha atrás y se activa el zumbador de marcha hacia atrás; en la pantalla se visualiza el icono  “”.

**NOTA:**

La velocidad máxima en la marcha atrás puede configurarse como la marcha de avance a través de los botones (30).

(41) Pantalla

- Véase el capítulo específico.

**(42) Botón "Ready to go"**

- Al presionar el botón (42) en la pantalla se

visualiza el icono  y se posicionan en una configuración estándar las funciones siguientes:

- Bajada del cabezal y rotación de las escobillas.
 - Bajada del secador y activación del sistema de aspiración.
 - Velocidad de trabajo = 3ª muesca (3,6 km/h).
 - Flujo de agua = 3ª muesca.
 - Agente químico = 3ª muesca (1%).
 - Aspiración = normal (100%).
 - Presión de las escobillas = normal.
- Con esta función estándar activada se puede presionar cualquier botón de trabajo para realizar cualquier modificación o ajuste.

En el caso que sea necesario, cuando se ha configurado una modificación en las funciones de trabajo se puede memorizar como se indica a continuación:

- Presione el botón y manténgalo presionado durante 3 segundos (42); la confirmación de que se ha memorizado se indica en la pantalla (41) con la intermitencia "UPLOADED".
- Para desactivar el nuevo ajuste y volver a los valores estándar de las configuraciones, vuelva a presionar y mantenga presionado el botón durante 3 segundos (42); la confirmación se indicará en la pantalla (41) con la intermitencia "RESET".

**(43) Botón ECO**

- Durante la fase de trabajo, al presionar el botón (43) en la pantalla se visualiza el icono , los parámetros de agua,



agente químico, aspiración y presión calibrada asumen los valores siguientes:

- Flujo de agua = 3ª muesca.
- Agente químico = 3ª muesca (1%).
- Aspiración = silenciosa (50%).
- Presión de las escobillas en el suelo = normal.

**(44) Botón aspirador**

- Al presionar el botón (44) se activa el aspirador y en la pantalla se visualiza el icono  y, si el sentido de marcha hacia adelante está conectada o la máquina se encuentra en punto muerto, el secador baja.
- Presionando el botón (44) una otra vez la aspiradora se para y el enjugador se levanta.
- Si la máquina está parada, enjugador bajado y llave (29) en posición "ON" después de un período de tiempo de inactividad el enjugador se levantará automáticamente.

**(45) Botón funcionamiento silencioso**

- Presionando el botón (45) se reduce la velocidad de la turbina de aspiración reduciendo notablemente el ruido que la máquina emite; con la función habilitada en la pantalla aparece el icono .
- Volviendo a presionar el botón (45) se deshabilita la función y la máquina reanuda su funcionamiento en modo estándar; el icono  se apaga y el icono  aparece en la pantalla.

**NOTA:**

Apagando la turbina de aspiración con la modalidad "funcionamiento silencioso" habilitada, el funcionamiento de la turbina se conmutará automáticamente en modalidad "funcionamiento estándar" durante el tiempo de retardo de apagado.

(46) Botón escobillas

- Al presionar el botón (46) el cabezal de las escobillas se baja y en la pantalla se visualiza el icono “”.
- Los cepillo empiezan a girar cuando se presiona el acelerador, se paran cuando el acelerador está levantado.





NOTA:

Los cepillos giran tanto en avance como en retroceso y con ajuste de velocidad (30) posicionado en “0”.

- Con máquina parada, cabeza bajada y cepillos parados con llave (29) en posición “ON” después de un periodo de tiempo de inactividad la cabeza se levanta automáticamente.
- Si se presiona el botón (46) con cepillos en rotación, los cepillos se paran, el grupo se levanta y se apaga el icono “” en la pantalla.

(47) Botón presión extra de las escobillas

Con el cabezal de las escobillas bajado se puede regular la presión de las escobillas que están en el suelo.

- Al presionar el botón (47) se activa la presión extra; con la función habilitada en la pantalla se visualiza el icono “”.
- Pulsando de nuevo el botón (47) la presión en el suelo vuelve normal y en la pantalla se visualiza el icono “”.



NOTA:

Cada vez que el grupo cabeza sube (posición de descanso), la presión cepillos se posiciona al mínimo.





NOTA:

Esta función está dotada de un sistema de seguridad que señala automáticamente un excesivo consumo de corriente de los motores cepillos y es capaz de cambiar automá-

ticamente la presión cepillos al suelo llevándola en la posición más adecuada.

(48) Botón del dosificador de agente químico (si está presente)



- Presione el botón (48) en la pantalla se visualiza el icono “”, y se prepara para dosificar el agente químico.
- El funcionamiento de la bomba de dosificación está dirigido al presionar el pedal acelerador.
- Al presionar varias veces el botón (48) se aumenta la cantidad de agente químico; al alcanzar la cantidad máxima se visualiza en la pantalla el icono “”. Al presionar de nuevo el botón (48) se desactiva la función y se apaga el icono en la pantalla.



NOTA:

En caso de vaciado del sistema de dosificación de agente químico, después de reemplazar el tanque, mantenga presionado el botón (48) presionado durante al menos 5 segundos para activar el procedimiento de purga de aire que dura aproximadamente 40 segundos; esta función se activa únicamente con la máquina parada, llave (29) en la posición “ON” y con el ajuste de velocidad (30) en “0”.

(49) Botón de suministro de agua

- Al presionar el botón (49), en la pantalla se visualiza el icono “” y se habilita la apertura de la electroválvula de agua. Su funcionamiento al presionar el pedal del acelerador.
- Presionando repetidamente el botón (49) se incrementa la cantidad de agua; llegando a la cantidad máxima, mostrada en el pantalla por el icono “”, si se presiona el botón (49) se desactiva la función.

(50) Botón avisador acústico

(51) Botón luz intermitente

(52)  Botón luz de trabajo

6.1.b - Pedal acelerador (Fig. A)

- Al presionar el pedal acelerador (7), la máquina se mueve hacia adelante o hacia atrás, dependiendo del botón de dirección de marcha que se haya presionado.
- La velocidad puede regularse presionando más o menos el pedal acelerador.
- Liberando el acelerador (7) la máquina retrasa hasta pararse. Unos segundos después, con máquina parada, se inserta automáticamente el freno de estacionamiento; este freno se desactivará presionando el acelerador (7) con marcha adelante o atrás insertada.

7.1 - PANTALLA (Fig. F)

Con la máquina encendida, en la pantalla (41) se visualizan los iconos siguientes:

 **Batería**



Indica el estado de carga de las baterías:



 Baterías cargadas

 Baterías descargadas





Velocidad máxima de avance

Con los botones (30a)  y (30b)  se configura la velocidad máxima que la máquina puede alcanzar con el pedal acelerador (7) completamente presionado:

					
km/h - 0	1,2	2,4	3,6	4,8	6,0

  **Dirección de marcha**

La flecha de dirección de marcha indica la función de avance seleccionada a través de los botones (31a)  y (31b) .

 **“Ready to go”**

Se visualiza en la pantalla cuando se presiona el botón (42) .

ECO  **Modalidad ECO**

Aparece en la pantalla cuando se presiona el botón (43) .

 **Aspirador en funcionamiento**

Se visualiza en la pantalla cuando se presiona el botón (44)  indicando que el aspirador está encendido y el secador en posición baja.

 **Funcionamiento silencioso**

Con el aspirador encendido. Se visualiza en la pantalla cuando se presiona el botón (45)  indicando que el aspirador funciona con un régimen reducido de vueltas.

 **Predisposición de rotación de la escobilla**

Se visualiza en la pantalla cuando se presiona el botón (46)  indicando que se ha habilitado la rotación de la escobilla.



Extrapresión

Se visualiza en la pantalla indicando la presión de trabajo de las escobillas. Presione el

botón (47) "" para cambiar la presión de trabajo.







Dosificador de detergente (si está presente)

Se visualiza en la pantalla cuando se presio-

na el botón (48) "".

Presione el botón para aumentar o disminuir el porcentaje de detergente dosificado:

				
0,2%	0,5%	1%	2%	3%



Predisposición de suministro de agua

Se visualiza en la pantalla cuando se presio-

na el botón (49) "" indicando que se ha habilitado la electroválvula de suministro de agua.

Cuando el nivel de agua en el tanque se encuentra al mínimo, el icono "" se visualiza en pantalla completa combinado con la señal acústica.

Llene el tanque de agua (13) como se indica en el correspondiente apartado, después apague y reinicie la máquina



Ausencia del operador en el asiento de conducción

Este icono se visualiza cuando el operador no está sentado correctamente en el asiento de conducción y bloquea todas las funciones de la máquina.



Máximo nivel de líquido en el tanque de recuperación

Se visualiza cuando el líquido en el tanque de recuperación ha alcanzado el nivel máximo.



Acelerador presionado

Este símbolo se inserta al inicio de la máquina indicando una secuencia errónea de operación de arranque, para eliminar la alarma insertado elimínare liberar el acelerador (7 Fig. A).

8.1 - EMERGENCIA

El botón de emergencia (5 Fig. A) está situado en una posición de acceso fácil para el operador. Después de haber presionado con decisión en caso de necesidad inmediata para detener cualquier funcionamiento de la máquina.

Para reactivar la funcionalidad de la máquina, tire del botón de emergencia hasta que se dispare y se restablezca.



ADVERTENCIA:

Presione el botón de emergencia (5) con la máquina encendida solamente en el caso de necesidad real, no utilice este procedimiento para apagar la máquina, ya que podría causarle daños incluso de carácter grave.

9.1 - SEGURIDAD (Fig. A)

La máquina está equipada con los siguientes dispositivos de seguridad:

Sensor de presencia del operador (4)

Bloquea todas las funciones de la máquina cuando el operador no está presente en el asiento del conductor.

Seguridad antideslizante

En caso necesario, reduce la velocidad al girar y en caso de inclinación lateral de la máquina a un valor de seguridad para evitar derrapes bruscos y aumentar la estabilidad de la máquina en todas las condiciones.

Freno electromagnético

Está integrado en la rueda delantera (23) y mantiene la máquina frenada cuando está apagada y, en cualquier caso, cuando la máquina está parada.

10.1 - LLENADO DEL DEPÓSITO (Fig. D)



ADVERTENCIA:

Llenar el depósito sólo con agua limpia y a una temperatura no superior a los 50°C.

- A través del tubo extraíble (52) introduzca agua en el tanque (13) hasta llenarlo por completo.
- No llene completamente el tanque, use el tubo de nivel (18) como referencia.
- O bien en el caso que esté disponible, abra el tapón (14) y utilice la toma ac-quastop (53, si está presente).



ADVERTENCIA:

Siempre verifique visualmente el nivel de llenado para evitar el riesgo de mojar el piso.

- Cierre el tapón cuando finalice de llenar el tanque (14).



NOTA:

Para las máquinas sin kit químico, llene el tanque (13) con agua limpia y mézclela con detergente químico.

Siga siempre las instrucciones de dilución que se indican en la etiqueta del envase del producto químico que se utiliza para componer la solución detergente.

10.2 - TANQUE DETERGENTE/ QUÍMICO (si está presente) (Fig. E)



NOTA:

Utilizar sólo detergentes que no sean espumosos y en la cantidad que recomienda su productor para el tipo de suciedad.

- Levante el tanque de recuperación (11).
- Controlar que en el tanque (54) exista el producto necesario para el día de trabajo.

En caso de sustitución del tanque actuar como sigue:

- Quitar la tapa (55) extraer el tanque (54) e insertar un nuevo tanque de 5 litros y entonces insertar la tapa (55) con el tubo de aspiración.



PELIGRO:

En el caso de contacto del detergente con los ojos y la piel, o en el caso de ingerirlo, consulte la ficha de seguridad y de uso del fabricante del detergente.



NOTA:

El tanque (54) que se utilizarán son del tipo estándar de 5 litros que se encuentra en el mercado.

- Baje con cuidado el tanque de agua de recuperación (11).
- Realice el purgado de aire (véase procedimiento en la opción "Botón dosificador de agente químico").

11.1 - FUNCIONAMIENTO (Fig. A-F)

11.1.a - Controles antes del uso

- Controlar que el tubo (15) de descarga del depósito de recuperación esté correctamente enganchado y tapado.
- Controlar que el tubo (16) de aspiración del agua de la fregadora-secadora esté bien conectado en el depósito de retorno.
- Controlar que el acoplamiento (37) situado sobre el limpia suelos (20) no esté obstruido y que el tubo (16) se encuentre correctamente conectado.
- Controlar el estado de carga de las baterías, girando la llave (29) en "ON" y la indicación de carga sobre la pantalla (41).

11.1.b - Preparación de la máquina y elección del ciclo

- Sentarse en el asiento del conductor.

- La máquina puede efectuar 4 ciclos de trabajo:

Ciclo de lavado, cepillado, secado:

- Presione el botón "Ready to go" (42) "



" para realizar el suministro de detergente, la rotación de las escobillas y la puesta en marcha del aspirador.

Ciclo de sólo secado:

- Para efectuar sólo el ciclo de secado pre-

sionar el botón (44) "", la aspiradora se inicia.

Ciclo de sólo cepillado:

- Para efectuar sólo el ciclo de cepillado

presionar el botón(46) "", se preparará la rotación de los cepillos.

- La rotación de los cepillos se inicia cuando la máquina, con acelerador (7) presionado o hacia atrás, o con el acelerador presionado y ajustando la velocidad de avance a "0".

Ciclo lavado, cepillado:

- Presionar el botón (46) "" para preparar la rotación de los cepillos y

- Presionar el botón (49) "" para preparar el suministro de agua.

- La rotación de las escobillas y el suministro de agua se activan cuando se presiona el pedal acelerador con el sentido de marcha hacia adelante o hacia atrás, o bien configurando la velocidad de avance al menos en la 1ª muesca.

11.1.c - Uso de la máquina



PELIGRO:

Prestar la máxima atención durante el uso de la máquina en rampas, para evitar vuelques o situaciones en las que la estabilidad de la máquina misma sea precaria.



PELIGRO:

Evitar maniobras repentinas y efectuar maniobras con el volante totalmente girado sólo a baja velocidad, considerando siempre las condiciones del suelo.

- Gire la llave (29) en "ON"; pasados 2 segundos de su encendido, la pantalla (41) indica la tipología de baterías instaladas y las horas de trabajo de la máquina.
- Seleccione el tipo de ciclo de trabajo que desea realizar.
- Introduzca la velocidad de trabajo que desea utilizando los botones (30).
- Accione la luz rotativa (10, opcionales) y las luces de trabajo (9, opcionales).
- Iniciar le operaciones de limpieza actuando sobre el acelerador (7).



NOTA:

Soltando el acelerador la rotación de los cepillos y la dispersión de agua se detienen.



NOTA:

La correcta limpieza y secado del suelo se realiza procediendo con la máquina hacia adelante, procediendo con la máquina marcha atrás el limpia suelos se eleva y no produce la aspiración del agua presente en el suelo.

- Eventualmente ajustar la cantidad de solución de lavado a través del botón (49) "



- Controlar el estado de carga de las baterías a través de la pantalla (41).

11.1.d - Fin de uso y apagado

- Al final de las operaciones de limpieza detener en secuencia, la rotación de las escobillas y el aspirador actuando sobre los correspondientes mandos en función al tipo de ciclo utilizado.
- Girar la llave (29) a "OFF".
- El freno de estacionamiento se inserta automáticamente.
- Vaciar y lavar el depósito de recuperación y el depósito de la solución como se indica en los apartados correspondientes.

**NOTA:**

Cuando el operador sale de la máquina se inserta automáticamente el freno de estacionamiento.

**PELIGRO:**

Está prohibido estacionar la máquina en rampa.

12.1 - VACIADO DEL AGUA DE RETORNO (Fig. H)

**PELIGRO:**

Hay que asegurarse que el depósito del agua de retorno (11) esté vacío antes de levantarlo.

Al terminar el ciclo de lavado o cuando el depósito (11) de agua de retorno está lleno, es necesario vaciarlo de la siguiente manera:

**NOTA:**

Para eliminar el agua de retorno se deben seguir los procedimientos establecidos por la legislación del lugar donde opere la máquina.

- Mover la máquina cerca a un sifón de desagüe.

- Separe el tubo (15) de los correspondientes enganches, colóquelo en el suelo depositándolo sobre la pileta de descarga.
- Desatornille el tapón (56) y descargue por completo el agua de recuperación que está contenida en el tanque.

**NOTA:**

Es posible regular la cantidad de agua que sale presionando la parte final de la manguera (15).

- Vuelva a atornillar el tapón (56) y vuelva a colocar el tubo (15) en su correspondiente soporte.

13.1 - MANTENIMIENTO Y LIMPIEZA

**ADVERTENCIA:**

Para las informaciones y las advertencias relativas a las operaciones de mantenimiento o limpieza atenerse a lo que se indica en el manual "ADVERTENCIAS DE SEGURIDAD PARA SECADORA DE SUELOS" anexo al presente.

13.2 - OPERACIONES QUE DEBEN EFECTUARSE DIARIAMENTE

13.2.a - Vaciado y limpieza del depósito de agua limpia (Fig. I)

**ADVERTENCIA:**

Al terminar las operaciones de lavado es obligatorio vaciar y limpiar el depósito (13) con el fin de evitar residuos o incrustaciones.

Después de vaciar el depósito del agua de retorno, descargar el depósito de agua limpia (13), procediendo de la siguiente manera:

- Posicionarse con la máquina sobre un sitio de desagüe.
- Desconectar el tubo (17) de los enganches correspondientes, bajarlo hasta el suelo en el sifón de desagüe, quitar el tapón (57) y dejar desaguar totalmente el agua.
- Lavar el interior del tanque dejando el tubo de descarga abierto e introduciendo agua limpia desde la apertura superior.
- Al terminar la limpieza levantar el tubo (17), cerrar el tapón (57) y engancharlo en las respectivas lengüetas.

13.2.b - Limpieza del depósito de agua de retorno (Fig. J)



ADVERTENCIA:

Al terminar las operaciones de lavado, es obligatorio limpiar el depósito de agua de retorno para evitar residuos o incrustaciones, y para que no proliferen bacterias, olores y añaiblos.

- Levante la tapa (12).
- Extraiga la cubeta de recogida de detritos (58) y abra su tapa, después limpie con agua corriente, eliminando posibles restos de papel, madera, etc...que lo obstruyen.
- Extraiga y limpie el filtro de aspiración (59) con agua corriente.
- Dejando el tubo de descarga (15 Fig. H) bajado y el tapón extraído, introduzca agua desde la apertura superior (60), a continuación, enjuague el interior del tanque hasta que del tubo salga agua limpia.
- Vuelva a montar todo procediendo en sentido contrario.

13.2.c - Limpieza del limpiador (Fig. K)

Para efectuar una correcta limpieza de la escobilla (20) es necesario quitarla procediendo como sigue:

- Conectar el tubo (16 Fig. C) desde la escobilla (20).
- Aflojar los mangos (36 Fig. C) y quitar la escobilla (20).
- Lavar la escobilla, especialmente los cauchos (60) o (61)) y el interior de la unión de aspiración (62).



NOTA:

Si durante el lavado se observa que los cauchos (60) o (61) están dañados o desgastados, es necesario sustituirlos o invertirlos.

- Volver a poner todo, procediendo en sentido contrario.

13.3 - OPERACIONES QUE DEBEN REALIZARSE CADA 3 MESES

13.3.a - Control del estado de desgaste de la cadena de dirección (Fig. L)



- Controlar el estado de desgaste y de corrosión de la cadena (63) situada debajo de la máquina próxima a la rueda delantera.
- Si la cadena se presenta con restos de corrosión es necesario sustituirla poniéndose en contacto con el servicio técnico de asistencia técnica.

13.4 - OPERACIONES QUE DEBEN EFECTUARSE SEGÚN LAS NECESIDADES

13.4.a - Sustitución de las escobillas (Fig. M)

Es necesaria la sustitución de las escobillas cuando las mismas se presentan desgastadas con una longitud inferior a 2 cm o bien son sustituidas dependiendo del tipo de suelo que se desea lavar; para la sustitución, actuar del modo siguiente:

- Pasar una mano debajo del grupo porta escobillas (19), para desenganchar la escobilla girarla con un golpe seco en sentido contrario a la rotación.
- Colocar debajo del grupo porta escobillas (19) las nuevas escobillas.
- Sentarse en el puesto de conducción, girar la llave (29 Fig. F) en posición "ON".
- Establezca la velocidad de avance en el valor "0".

- Presione el botón (46 Fig. F)  para habilitar la rotación de las escobillas; el grupo escobillas se bajará.
- Presionando el pedal acelerador (7 Fig. A), las bridas del portaescobillas inician a girar enganchando las escobillas, a continuación suelte el pedal.
- Vuelva a presionar el botón (46 Fig. F)  y gire la llave (29 Fig. F) en posición "OFF".

13.4.b - Ajuste de la goma del protector contra salpicaduras (Fig. M)

Dependiendo del tipo de piso a tratar o después de reemplazar los cepillos de disco, puede ser necesario ajustar la altura de la goma del protector contra salpicaduras (64). Para ajustarlo, actúe de la siguiente manera:

- Girar la llave (29 Fig. F) a la posición "ON".
- Presione el botón (46 Fig. F)  para bajar el cabezal del cepillo (19), luego gire la llave (29 Fig. F) a "OFF".
- Compruebe la altura correcta de la goma del protector contra salpicaduras como se muestra en la figura M.
- Si es necesario, actuar manualmente sobre la goma para restaurar la altura correcta.

NOTA:

La altura correcta de la goma del protector contra salpicaduras es cuando, durante el funcionamiento y el cabezal del cepillo está bajado, la propia goma está al ras del suelo.

- Al final del ajuste, vuelva a encender la máquina y presione el botón (46 Fig. F)



, luego gire la llave (29 Fig. F) a "OFF".

13.4.c - Sustitución de los cauchos de la escobilla (Fig. K)

Cuando el secado sobre el suelo es ineficiente o quedan algunos residuos de agua es necesario controlar el estado de desgaste de los cauchos de la escobilla (20):

- Quitar el grupo escobilla (20) como indica en el apartado "Limpieza de la escobilla".
- Presione el pestillo (65) y abra la palanca (66).
- Quitar los dos retenciones de goma (67) y quitar la goma exterior (60).
- Aflojar los dos tornillos tensores (68) y quitar la barra de enganche (68) y el interior de goma (61).



NOTA:

Cuando los cauchos (60) o (61) están desgastados en un lado, pueden ser invertidos por una sola vez.

- Sustituir o invertir los cauchos (60) o (61) sin confundirlos.
- Volver a poner todo, procediendo en sentido contrario.



NOTA:

Se pueden tener dos tipos de caucho: Cauchos para todo tipo de suelos y cauchos de poliuretano para suelos de talleres de mecánica, sucios de aceite, etc.

13.4.d - Regulación incidencia del limpiador (Fig. N)

- Ponga en marcha la máquina y presione el botón (44 Fig. F) "".
- Lleve la velocidad máxima en la 1ª muesca con los botones (30 Fig. F), presione el pedal acelerador (7 Fig. A) y desplácese algunos metros, a continuación apáguela y descienda de la máquina.
- Actuar sobre la barra enroscada (70) para regular la incidencia que las barras de extensión (60) y (61) tienen con el suelo, girando en sentido de las agujas del reloj si posee una mayor incidencia, y viceversa si posee una menor incidencia.



NOTA:

La incidencia correcta es cuando durante el funcionamiento no hay pérdidas de líquido sobre el pavimento y la barra de extensión posee una incidencia constante en toda su longitud.

13.4.e - Ajuste de la presión del limpiaparabrisas (Fig. O)

Dependiendo del tipo de piso a tratar o después de reemplazar las gomas de la escobilla de goma, puede ser necesario ajustar la presión del piso de la escobilla de goma.

Para ajustarlo, actúe de la siguiente manera:

- Levantar el depósito de agua de recuperación (11) asegurándose de que esté vacío.
- Actuar sobre el tornillo de ajuste (71) teniendo en cuenta que:
 - Al girar en el sentido de las agujas del reloj, disminuye la presión sobre el suelo de la escobilla de goma.
 - Girar en sentido antihorario aumenta la presión del suelo de la escobilla de goma.
- Al final del ajuste, baje con cuidado el depósito de agua de recuperación (11).

13.4.f - Limpieza del filtro de agua limpia (Fig. P)

- Asegurarse que el tanque (13 Fig. A) esté vacío.
- Quitar la tapa (22) y extraer el cartucho filtro (72).
- Limpiar el cartucho filtro (72) con agua corriente.
- Volver a montar todo procediendo en sentido inverso teniendo cuidado de que el forro (73) sea posicionada correctamente.

13.4.g - Grifo de drenaje del compartimento de la batería (Fig. A)

- Verifique periódicamente que no haya estancamiento de agua en el compartimiento de la batería.
- Si es necesario, colóquese con la máquina cerca de un desagüe de drenaje, desengancha la tubería y abre el grifo (74), luego drene los líquidos.



ADVERTENCIA:

Cuando se prevea el uso de baterías de plomo-ácido, preste la máxima atención a la posible fuga de líquido de las propias baterías, a los riesgos asociados y a las regulaciones para la eliminación de líquidos / sustancias peligrosas.

13.4.h - Control del estado de desgaste de las tres ruedas (Fig. A)

- Controlar periódicamente el estado de desgaste de las tres ruedas (8) y (23); si presentan desgaste o están arruinadas es necesario sustituirlas dirigiéndose al servicio técnico de asistencia.



PELIGRO:

Proceder con las ruedas desgastadas o arruinadas comporta un peligro por parte del usuario ya que la máquina podría tener una resistencia reducida de las curvas en carretera.

14.1 - CONFIGURACIÓN PARÁMETROS (Fig. F)



14.1.a - Parámetros del OPERADOR

El operador tiene la posibilidad de acceder al menú para configurar los parámetros siguientes:

- Idioma
- Tipo de baterías
- Pantalla - Contraste
- Pantalla - Luminosidad

Para acceder al menú actúe del siguiente modo:

- Presione y mantenga presionados los bo-

tones (31a) “” y (31b) “”, después gire la llave de encendido (29) en “ON” para visualizar la pantalla siguiente:

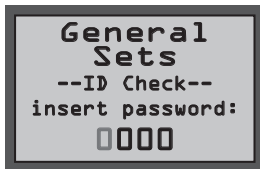



General Sets	Configuraciones Generales
ID Check	Control
Insert password	Introducir la contraseña

- Introduzca la Contraseña de 4 cifras “0010” presionando los botones (30a) “

” o (30b) “” para cambiar el número de la cifra intermitente.

- Presione el botón (43) “” para confirmar y pasar a la cifra siguiente, por último para confirmar la contraseña y entrar en la lista de los parámetros.

- Presione el botón (31a) “” o (31b) “” para desplazarse por las pantallas siguientes

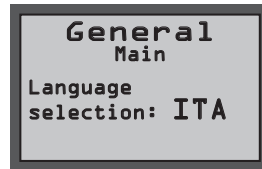

General Main	Configuración principal
Language selection	Selección del idioma

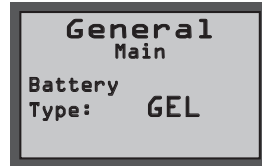

General Main	Configuración principal
Battery Type	Selección del tipo de batería

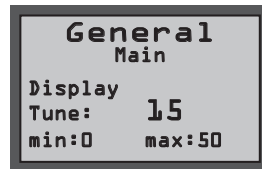

General Main	Configuración principal
Display Tune	Contraste de la pantalla

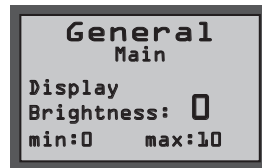

General Main	Configuración principal
Display Brightness	Brillo de la pantalla

Configuración del idioma:

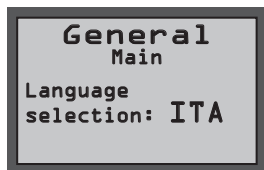

General Main	Configuración principal
Language selection	Selección del idioma

- Seleccione el idioma presionando los botones (30a) o (30b) , a continuación presione el botón (43) para confirmar la selección;
- **ITA = Italiano**
- **ENG = Inglés**

Configuración del tipo de batería:

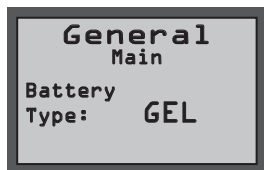

General Main	Configuración principal
Battery Type	Selección del tipo de batería

- Seleccione el tipo de batería presionando los botones (30a) o (30b) , a continuación presione el botón (43) para confirmar la selección;
- **GEL = Batería de Gel**
- **AGM = Batería AGM**
- **WET = Batería de ÁCIDO**

Configuración pantalla - Contraste:

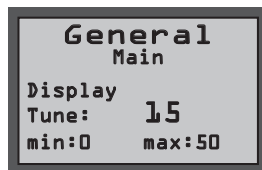

General Main	Configuración principal
Display Tune	Contraste de la pantalla

- Seleccione el tipo de contraste de la pantalla configurando un valor de "0 a 50" utilizando los botones (30a) o (30b) , a continuación presione el botón (43) para confirmar la selección.

Configuración pantalla - Luminosidad:



General Main	Configuración principal
Display Brightness	Brillo de la pantalla

- Seleccione el tipo de luminosidad de la pantalla configurando un valor de "0 a 10" utilizando los botones (30a) o (30b) , a continuación presione el botón (43) para confirmar la selección.



NOTA:

Cuando confirme la configuración seleccionada, la máquina se reinicia y la pantalla (41) se enciende en la modalidad operativa de trabajo.

15.1 - CONTROL/SUSTITUCIÓN DE LOS FUSIBLES



NOTA:

Todos los circuitos eléctricos de la máquina están protegidos por dispositivos electrónicos de auto-reactivación. Los fusibles de seguridad se activan sólo en caso de avería grave. Por lo tanto se recomienda que la sustitución de los fusibles sea efectuada sólo por el personal cualificado.

16.1 - ALARMAS DURANTE EL FUNCIONAMIENTO

Cuando se presenta un mal funcionamiento de la máquina, en la pantalla (41 Fig. F) aparece el tipo de alarma como se muestra en la lista siguiente.

Consulte la lista y ejecute la solución recomendada para restablecer el funcionamiento correcto de la máquina.

Si las soluciones recomendadas no obtienen un buen resultado, póngase en contacto con el Servicio de Asistencia Técnica.

ALARMA	SIGNIFICADO	SOLUCIÓN
AL_1: General	Error en la memoria	Reiniciar la máquina.
AL_2: General	Anomalía en la llave	Apagar la máquina durante al menos 10 segundos, después vuelva a encenderla.
AL_3: General	Subtensión	Apagar la máquina, controlar el estado de carga de la batería, los fusibles, los contactos, los cableados y las conexiones, después reiniciar la máquina.
AL_4: General	Sobretensión	Apagar la máquina, controlar los fusibles, los contactos, los cableados y las conexiones, después reiniciar la máquina.
AL_6: General	Ausencia de comunicación con panel de mandos o pantalla	Apagar la máquina, controlar los contactos, los cableados y las conexiones, después reiniciar la máquina.
AL_7: General	Comunicación ffm	Apagar la máquina, controlar los contactos, los cableados y las conexiones con módulo de comunicación y funcionamiento de este último, después reiniciar la máquina.
AL_8: General	Comunicación Interna 1 y 2	Reiniciar la máquina.
AL_9: General		
AL_10: General	Introducir etiqueta	Visualización Llave "Etiqueta" ausente: introducir llave.
AL_11: General	Etiqueta inválida	Visualización Llave "Etiqueta" incorrecta: cambiar llave o llave dañada.
AL_12: General	Actualización en curso...	Visualización de la actualización de parámetros a distancia en curso: esperar hasta la actualización.

ALARMA	SIGNIFICADO	SOLUCIÓN
AL_13: General	Apagar	Visualización de la actualización de parámetros completado: reiniciar la máquina.
AL_41: Function	Sobret temperatura	Apagar y dejar enfriar la máquina. Controlar las absorciones de los motores de las escobillas y del aspirador, el estado de ventilación del ambiente y reiniciar.
AL_42: Function	Potencia dañada	Apagar la máquina durante al menos 10 segundos, a continuación encenderla de nuevo.
AL_44: Function	Relé dañado	Ausencia de cierre del Relé/Telerruptor. Verificar el funcionamiento del Telerruptor. En el caso de relé a bordo, si persiste sustituir la tarjeta.
AL_45: Function	Relé dañado cc	Detectado Relé/Telerruptor cerrado al encenderse. Verificar el estado de los contactos del Telerruptor. En el caso de relé a bordo, si persiste sustituir la tarjeta.
AL_46: Function	Sobrecorriente Escobillas	Apagar la máquina, verificar la carga (motor), la mecánica, el cableado y las conexiones; buscar la presencia de un cortocircuito en la salida, por último reiniciar.
AL_47: Function	Sobrecorriente Aspirador	Apagar la máquina, verificar la carga (motor), la mecánica, el cableado y las conexiones; buscar la presencia de un cortocircuito en la salida, por último reiniciar.
AL_48: Function	Sobrecorriente Bomba de agua	Apagar la máquina, verificar la carga (motor), la mecánica, el cableado y las conexiones; buscar la presencia de un cortocircuito en la salida, por último reiniciar.
AL_49: Function	Amperométrica Escobilla 1 y 2	Verificar el consumo y la modalidad de uso de la función escobillas y reiniciar la máquina.
AL_50: Function		
AL_52: Function	Amperométrica Aspirador 1	Verificar el consumo de la función aspirador y reiniciar la máquina.
AL_54: Function	Conexión Escobilla 1 y 2	Verificar la conexión de los motores de la escobilla.
AL_55: Function		
AL_57: Function	Conexión Aspirador 1	Verificar la conexión del motor aspirador.
AL_59: Function	Desequilibrio	Verificar las absorciones de los motores de la escobilla
AL_61: Function	Amperométrica Actuador de las escobillas	Verificar el consumo del motor actuador y el estado de la mecánica en movimiento.

ALARMA	SIGNIFICADO	SOLUCIÓN
AL_62: Function	Sobrecorriente Actuador de las escobillas	Apagar la máquina, verificar la carga (motor), la mecánica, el cableado y las conexiones; buscar la presencia de un cortocircuito en la salida.
AL_63: Function	Final de carrera Actuador de las escobillas	Verificar las conexiones / estado del final de carrera. Control activo solo para la versión BTO.
AL_65: Function	Amperométrica Actuador del secador	Verificar el consumo del motor actuador y el estado de la mecánica en movimiento.
AL_66: Function	Sobrecorriente Actuador del secador	Apagar la máquina, verificar la carga (motor), la mecánica, el cableado y las conexiones; buscar la presencia de un cortocircuito en la salida.
AL_80: Traction	Sobret temperatura Motor Tracción	Apagar y dejar enfriar la máquina. Verificar el consumo y la modalidad de empleo de la tracción, el estado de ventilación del ambiente y reiniciar.
AL_85: Traction	Sobrecorriente Motor Tracción	Apagar la máquina, verificar la carga (motor), la mecánica, el cableado y las conexiones; buscar la presencia de un cortocircuito en la salida, por último reiniciar.
AL_86: Traction	Amperométrica Motor Tracción	Verificar el consumo y la modalidad de uso de la función tracción y reiniciar la máquina.
AL_87: Traction	Lectura del Motor Tracción	Reiniciar la máquina.
AL_88: Traction	Anomalia Electrofre no	Apagar la máquina, verificar el cableado del freno y encender de nuevo.
AL_89: Traction	Fallo Pedal Acelerador	Apagar la máquina, verificar las conexiones y cableado, y encender de nuevo.
AL_90: Traction	Pedal Acelerador Presionado	Soltar el pedal y encender de nuevo la máquina.
AL_91: Traction	Fallo Codificador	Apagar la máquina, verificar las conexiones y cableado, y encender de nuevo.

17.1 - BÚSQUEDA AVERÍAS

PROBLEMAS	CAUSAS	SOLUCIONES
Girando la llave la máquina no se enciende.	Batería descargada.	Controlar el estado de carga de la batería.
	Fusible general quemado.	Sustituir el fusible colocado sobre el cable de la batería. (*)
	Llave defectuosa.	Reemplazar la llave. (*)
La escobilla no gira.	Avería del motor.	Reemplazar el motor. (*)
	Avería de la placa.	Reemplazar la placa. (*)
El aspirador no funciona.	Depósito de recuperación lleno.	Vaciar el depósito.
	Avería del motor turbina.	Reemplazar el motor. (*)
	Avería de la placa.	Reemplazar la placa. (*)
La máquina no seca o no seca bien dejando restos de agua en el suelo.	Aspirador apagado.	Encender el aspirador.
	Tubo de aspiración obstruido.	Controlar o limpiar el tubo de aspiración que conecta la escobilla con el depósito de retorno.
	Depósito de retorno lleno.	Vaciar el depósito de retorno.
	Cauchos de la escobilla desgastados.	Invertir o sustituir los cauchos de la escobilla.
No sale agua.	Depósito vació.	Rellenar el depósito.
	Filtro atascado.	Limpiar el filtro.
	Válvula solenoide bomba que no funciona.	Reemplazar la válvula solenoide. (*)
	Bomba agua defectuosa.	Reemplazar bomba agua. (*)
	Avería de la placa.	Reemplazar la placa. (*)

PROBLEMAS	CAUSAS	SOLUCIONES
La máquina no se mueve en condiciones de trabajo.	Operador no sentado correctamente en el puesto de conducción.	Sentarse correctamente en el asiento.
	Monorrueda defectuosa.	Substitución monorrueda. (*)
	Avería de la placa.	Reemplazar la placa. (*)
	Sensor de presencia del operador dañado.	Reemplazar el sensor. (*)
Limpieza del suelo ineficiente.	Cepillos o detergentes inadecuados.	Usar cepillos o detergentes aptos para el tipo de suelo o para el tipo de sucio a limpiar.
	Cepillo desgastado.	Sustituir el cepillo.
El indicador “  ” tanque solución vacío sigue parpadeando.	Tanque vacío.	Riempire la tanica.
	Grifo cerrado.	Aprire el rubinetto.
	Avería en el caudalímetro.	Reemplazar el caudalímetro. (*)
Hay estancamiento de agua en el compartimento de la batería.	Sensor de nivel del tanque de recuperación defectuoso.	Drene el agua del compartimento de la batería con la tubería y el grifo adecuados.
		Revise o reemplace el sensor de nivel. (*)

(*) Llame para solicitar asistencia para el reemplazo.

18.1 - DESINSTALACIÓN Y TRATAMIENTO COMO RESIDUO DE LA MÁQUINA



PELIGRO:

Las baterías y los componentes eléctricos se consideran residuos especiales y, por tanto, deben eliminarse en centros de recogida especiales según lo indique la normativa vigente en el país de uso.

19.1 - ESQUEMA ELÉCTRICOS

Leyenda:

AC	Acelerador
BAT	Baterías
BC	Cargador de baterías
BE	Luz intermitente
BRK	Freno electromagnético
C1	Conector de las baterías
EB1	Ficha de funciones
EB2	Pantalla
EB3	Panel de mandos
EV	Electroválvula
F1	Fusible cargador de baterías (1A)
F2	Fusible luces (si está presente) (3A)
F3	Fusible bocina (1A)
F4	Fusible luz intermitente (1A)
F5	Fusible electroválvula (5A)
F6	Fusible act. cabezal escobillas (10A)
F7	Fusible actuador secador (10A)
F8	Fusible electrofreno (7.5A)
F9	Fusible bomba de agua (5A)
F10	Fusible bomba chem (si está pres.) (5A)
F11	Fusible motor de aspiración (40A)
F12	Fusible motor escobilla derecha (40A)
F13	Fusible motor escobilla izquierda (40A)
F14	Fusible motor tracción (100A)
HN	Bocina
KEY	Llave de encendido
L1	Luces de trabajo (si están presentes)
MA	Motor de aspiración
MAS	Motor act. del cabezal escobillas
MAT	Motor actuador secador
MS-DX	Motor escobilla derecha
MS-SX	Motor escobilla izquierda
MT	Motor tracción
PA	Bomba de agua
PC	Bomba químico
PE	Botón de emergencia
S1	Sensor del nivel de agua de recup.
SW1	Microinterruptor del asiento
TE	Telerruptor externo

Códigos de color:

BK	Negro
BU	Azul
BN	Marrón
GN	Verde
GY	Gris
OG	Naranja
PK	Rosa
RD	Rojo
VT	Violeta
WT	Blanco
YE	Amarillo

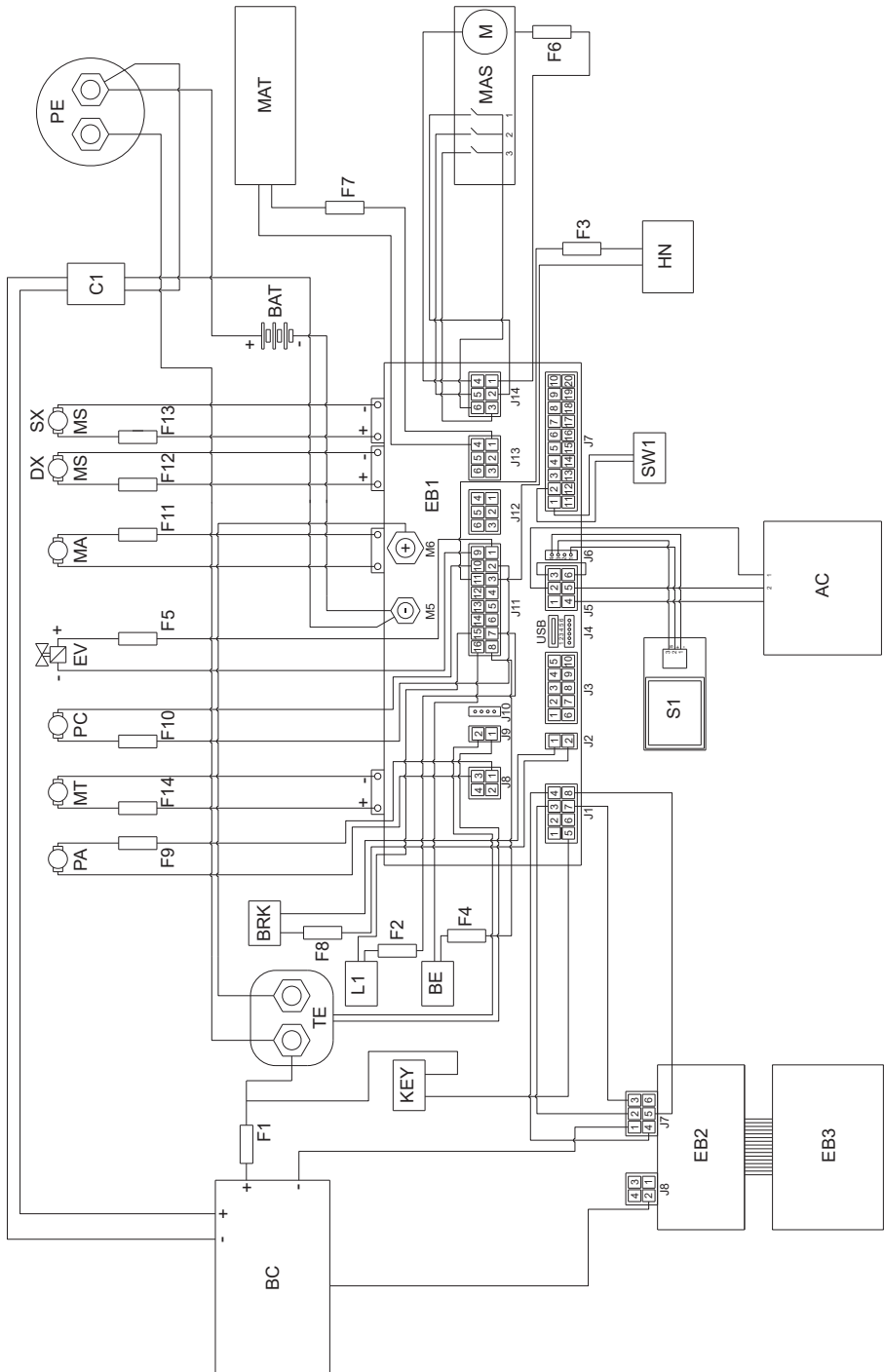

DEALER

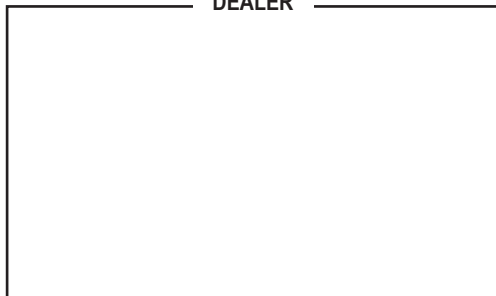

Cod. 49.0296.00 - 7^a ed. - 11/2022

GHIBLI & WIRBEL S.p.A.

Registered office:

Via Enrico Fermi, 43 - 37136 Verona (VR) - Italy

Headquarters:

Via Circonvallazione, 5 - 27020 Dorno (PV) - Italy

P. +39.0382.848811 - F. +39.0382.84668 - M. info@ghibliwirbel.com

www.ghibliwirbel.com

100% MADE IN ITALY



ISO 9001

